

Odea Go

o
o
e
a
s
a



Руководство по эксплуатации и обслуживанию

Просьба ознакомиться с прилагаемой инструкцией по эксплуатации перед использованием машины.
Внимательно ознакомьтесь с правилами техники безопасности.



Proxima

ЭКСКЛЮЗИВНЫЙ ДИСТРИБЬЮТОР КОФЕМАШИН И КОФЕ

Saeco

При пользовании в домашних условиях необходимо принимать все меры предосторожности для того, чтобы ограничить риск возникновения пожара, поражения электрическим током и (или) несчастного случая.

- Просьба внимательно ознакомиться с инструкциями и информацией, приводимыми в настоящем руководстве и других прилагаемых к изделию проспектах перед включением или использованием данной кофемашины (кофемашины эспрессо).
- Не прикасайтесь к горячим поверхностям.
- Во избежание пожара, удара электрическим током или несчастного случая не погружайте сетевой шнур, вилку или корпус машины в воду или другую жидкость.
- При пользовании машиной в присутствии детей необходимо проявлять особую осторожность.
- Следует отключать машину от сети, если она не используется, или во время её очистки. Перед снятием или установкой элементов, а также перед очисткой машины необходимо охладить ее.
- Не включайте машину, имеющую повреждения или неисправности сетевого шнура, вилки. Проверка и ремонт машины должны осуществляться только специалистами ближайшего сервисного центра.
- Использование дополнительных принадлежностей, не рекомендованных изготовителем, может нанести ущерб имуществу или привести к травмам.
- Не следует использовать машину на открытом воздухе.
- Убедитесь в том, что сетевой шнур не провисает и не касается горячих поверхностей.
- Машина не должна устанавливаться вблизи источников тепла.
- Перед подключением машины к сети убедитесь, что главный выключатель установлен в положении «Off» (Выкл.). Для того чтобы выключить машину, необходимо установить выключатель в положение «Off» и выдернуть вилку из розетки.
- Машина предназначена исключительно для бытового использования.
- Необходимо проявлять особую осторожность при пользовании устройством для подачи пара.

СОХРАНИТЕ НАСТОЯЩЕЕ РУКОВОДСТВО ПОЛЬЗОВАТЕЛЯ



Машина предназначена исключительно для бытового использования. Любой ремонт и/или обслуживание машины, за исключением обычной очистки и обслуживания, должен выполняться специалистами авторизованного сервисного центра. Не допускать попадания машины в воду.

- Проверьте, чтобы напряжение, указанное на ярлыке, соответствовало напряжению в вашем доме.
- Не наливайте подогретую или горячую воду в емкость для воды. Используйте только холодную воду.
- Не касайтесь голыми руками сетевого шнура или нагретых поверхностей работающей машины.
- Никогда не используйте агрессивные моющие средства или абразивные принадлежности для мытья машины. Используйте только влажную мягкую ткань.
- Чтобы замедлить процесс образования накипи мы рекомендуем использовать фильтрованную воду.

Инструкция по использованию электрического шнура

- Сравнительно небольшая длина электрического шнура не позволяет ему скручиваться и исключает возможность споткнуться о него.
- Допускается использование шнура-удлинителя, но при его использовании необходимо проявлять осторожность.
 - При использовании удлинителя необходимо проверить, чтобы:
 - а) напряжение, указанное на удлинителе соответствовало напряжению машины;
 - б) удлинитель был оборудован трёхконтактной вилкой с заземлением (если таким является сетевой шнур машины);
 - в) во избежание опасности споткнуться необходимо, чтобы шнур не свисал свободно со стола.
- Не используйте розетки с несколькими гнездами

ОБЩАЯ ИНФОРМАЦИЯ

Данная кофемашина предназначена для приготовления кофе эспрессо из зерен или молотого кофе. Машина оборудована автоматическим устройством для приготовления молочных продуктов и подачи горячей воды.

Машина предназначена для использования в быту и не подходит для длительной профессиональной эксплуатации.

Предупреждение: Изготовитель не несет ответственности за повреждения, вызванные:

- Использованием машины не по назначению;
- Ремонт, выполненным работниками неавторизованного сервисного центра;
- Самостоятельной переделкой и ремонтом сетевого шнура;
- Самостоятельной переделкой и ремонтом деталей и узлов машины;
- Использованием неоригинальных запчастей и дополнительного оборудования;
- Нерегулярной очисткой машины от накипи или её использованием при температуре ниже 0°C

В УКАЗАННЫХ СЛУЧАЯХ ГАРАНТИЯ НЕ ДЕЙСТВУЕТ



ТРЕУГОЛЬНЫЙ ЗНАК ПРЕДУПРЕЖДЕНИЯ ОБОЗНАЧАЕТ ИНСТРУКЦИИ ВАЖНЫЕ ДЛЯ БЕЗОПАСНОСТИ ПОЛЬЗОВАТЕЛЯ. ВО ИЗБЕЖАНИЕ СЕРЬЕЗНЫХ ТРАВМ ПРОСЬБА ТОЧНО СОБЛЮДАТЬ ЭТИ ИНСТРУКЦИИ!

ПОРЯДОК ИСПОЛЬЗОВАНИЯ РУКОВОДСТВА ПО ЭКСПЛУАТАЦИИ

Храните данную инструкцию в безопасном месте, давая возможность ознакомиться с ней лицам, которые будут пользоваться машиной. Для получения дополнительной информации, или при возникновении проблем и вопросов, не освещенных или недостаточно освещенных в данной инструкции, просьба обращаться в авторизованный сервисный центр.

СОХРАНЯЙТЕ ЭТО РУКОВОДСТВО ПО ЭКСПЛУАТАЦИИ

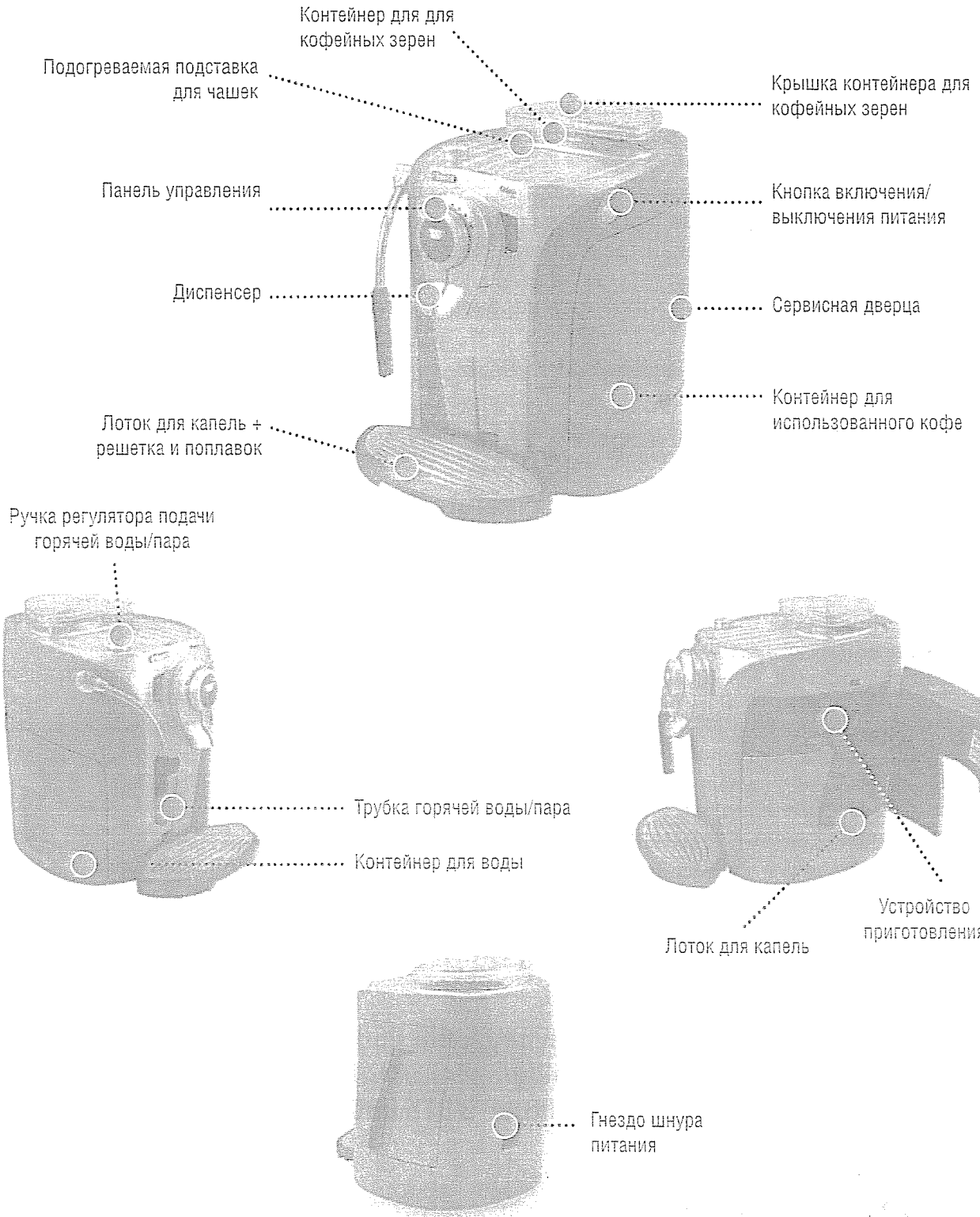

ПРИНАДЛЕЖНОСТИ

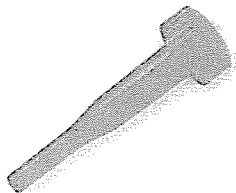

Ключ для регулировки
кофемолки

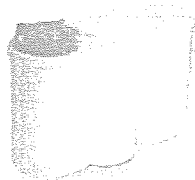

Фильтр для воды «Aqua
Prima»



Шнур питания

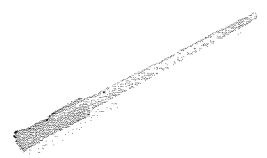

Щетка для очистки

ВКЛЮЧЕНИЕ МАШИНЫ

Проверьте, чтобы кнопка включения/выключения питания не была нажата, и чтобы машина была выключена. Проверьте характеристики машины на этикетке, расположенной внизу машины.

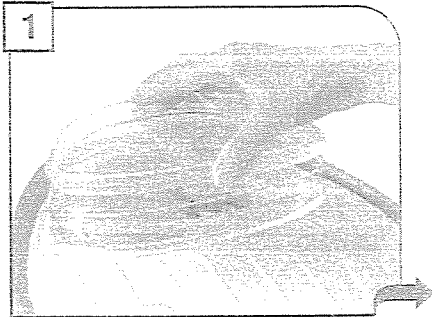

1 Снимите крышку контейнера для кофейных зерен.

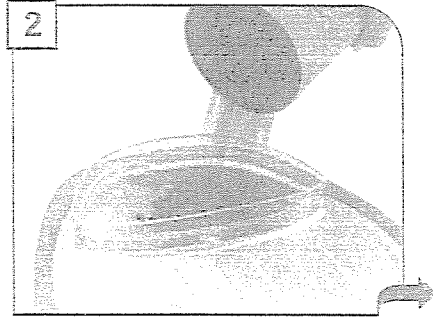

2 Заполните контейнер зернами. Закройте крышку, правильно разместив ее на контейнере.

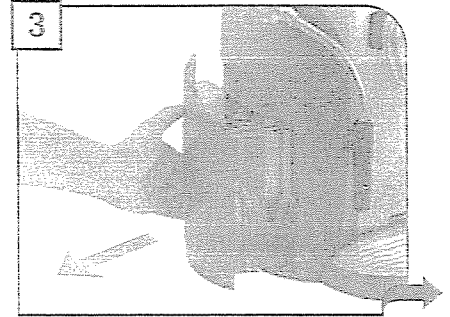

3 Снимите контейнер для воды. Мы рекомендуем установить фильтр для воды «Aqua Prima» (см. стр. 7).

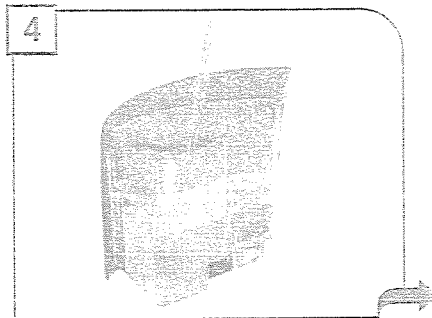

4 Заполните контейнер свежей питьевой водой до отметки MAX. Вставьте контейнер обратно.

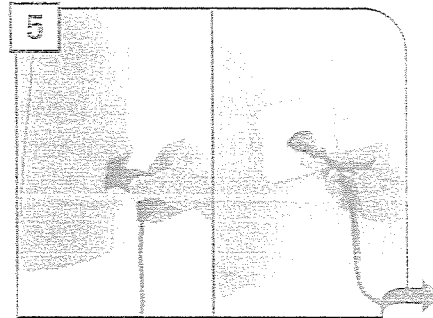

5 Вставьте шнур одним концом в гнездо на задней панели машины, а другой конец (с вилкой) вставьте в розетку с подходящим напряжением.

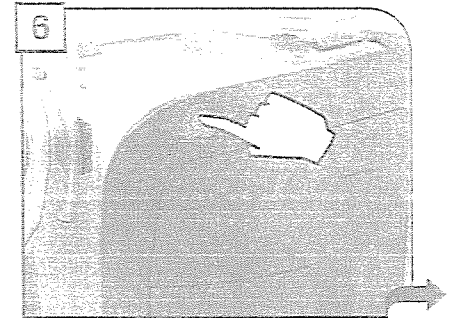

6 С усилием нажмите кнопку питания для включения машины. Машина проведет самотестирование.

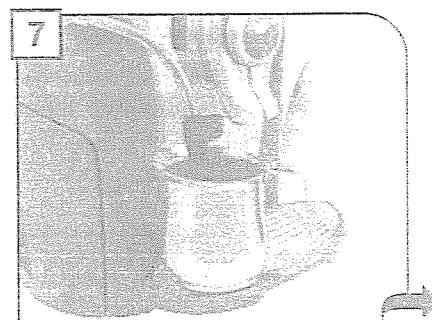

7 Поместите емкость под трубку пара.

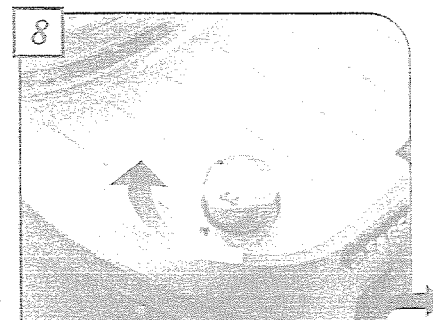

8 Поверните ручку до положения .

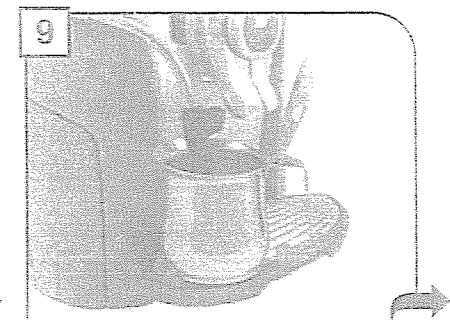

9 Подождите, пока из трубки не начнет поступать устойчивый поток воды.



10 Поверните ручку, установив ее в исходное положение (●).

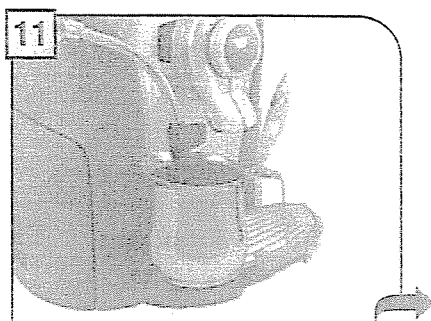

11 Снимите контейнер.

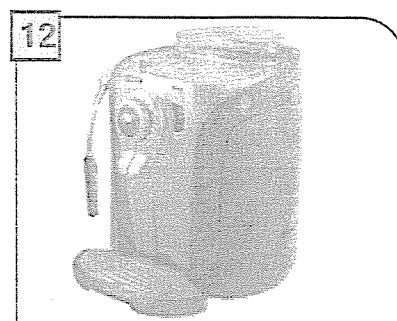

12 Машина готова к использованию.

После достижения нужной температуры машина выполняет операцию ополаскивания внутреннего контура. Выпускается небольшое количество воды; на этом этапе световая индикация осуществляется против часовой стрелки. Дождитесь завершения этого цикла.

ФИЛЬТР ДЛЯ ВОДЫ «AQUA PRIMA»

Для улучшения качества используемой Вами воды рекомендуем установить фильтр «Aqua Prima». Перед использованием поместите фильтр в контейнер с водой на 30 минут.



1 Извлеките фильтр «AQUA PRIMA» из упаковки. Введите текущий месяц.

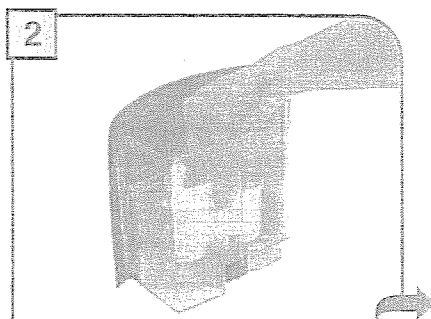

2 Вставьте фильтр в пустой контейнер. Отметка и канавка фильтра должны совпадать. Нажмите с усилием до полной вставки фильтра.

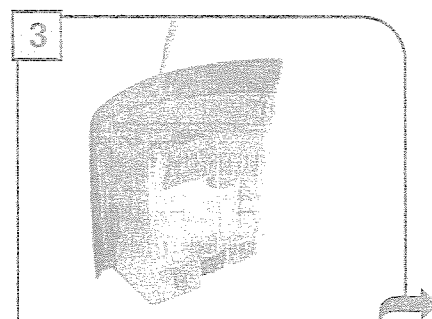

3 Наполните контейнер свежей водой. Поместите фильтр в воду на 30 минут. По истечении 30 минут вылейте из контейнера всю воду, затем наполните его свежей водой.

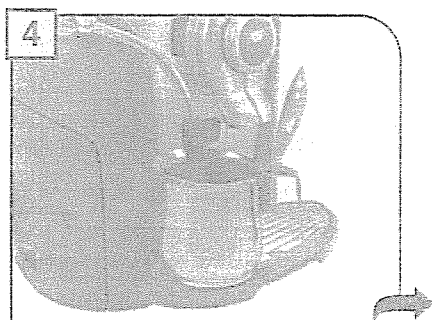

4 Поместите емкость под трубку пара. Пустите воду в контейнер, используя функцию подачи горячей воды (см. стр.9)

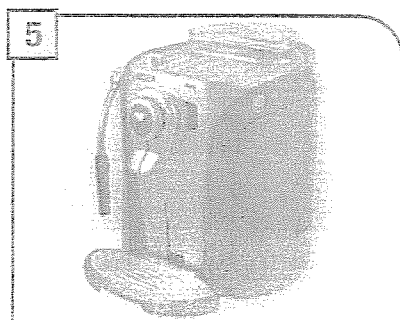

5 Снова наполните контейнер свежей питьевой водой. Машина готова к использованию.

Световой индикатор, предупреждающий о необходимости очистить контейнер для использованного кофе:

- **постоянно включен:** сигнализирует о необходимости очистить контейнер для использованного кофе; данная операция должна производиться, когда машина включена (шаги 4 и 5, стр.15)

Вращающаяся ручка-дозатор кофе (см. стр. 8)

Кнопка кофе:

- **медленное мигание:** выбрана 1 порция кофе (кнопка была нажата один раз).
- **быстрое мигание:** выбрано 2 порции кофе (кнопка была нажата дважды).

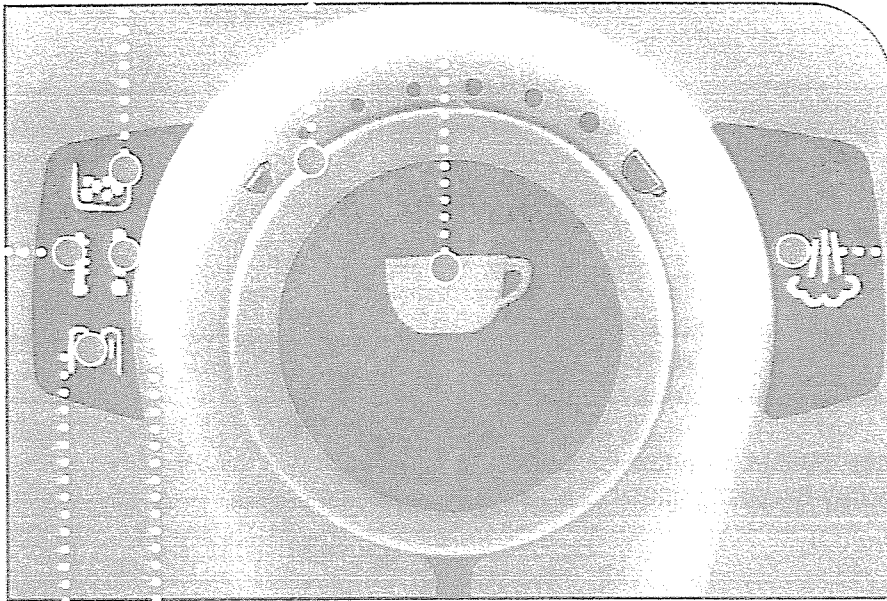

Кнопка пуска горячей воды:

- **«off» (выкл.):** выбрана функция выпуска пара.
- **«on» (вкл.):** выбрана функция выпуска горячей воды.

Предупредительный световой индикатор:



- **постоянно включен (одно и более состояний):** сигнализирует об отсутствии кофе в машине, отсутствии воды в контейнере или переполнении контейнера для использованного кофе.
- **включен и медленно мигает (одно и более состояний):** сигнализирует о том, что не вставлено устройство приготовления, не вставлен контейнер для использованного кофе, не вставлена крышка контейнера для зерен, либо открыта сервисная дверца.
- **включен и быстро мигает:** сигнализирует о необходимости залить воду в водный контур.

Индикатор накипи:

- **включен и мигает:** сигнализирует о необходимости провести цикл очистки от накипи (см. стр. 15).

Световой индикатор готовности машины к использованию:

- **постоянно включен:** сигнализирует о том, что машина готова к использованию.
- **включен и мигает:** сигнализирует о том, что машина прогревается.

Если индикаторы  и  мигают попеременно, выключите машину и через 30 секунд включите его снова. Если данный тип сигнала появился вновь, обратитесь в сервис-центр.

РЕГУЛИРОВКА РАЗМЕРА ПОРЦИИ КОФЕ

Вращающаяся ручка-дозатор регулирует количество кофе, используемого для приготовления одной порции.

Изменение позиции ручки-дозатора немедленно изменяет выбранный тип приготовления кофе.

Кофе «Эспрессо»

Кофе средняя порция

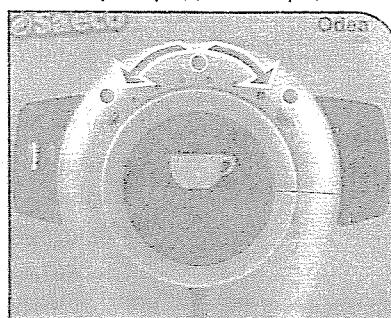

Кофе большая порция

РЕГУЛИРОВКА ВЫСОТЫ ЛОТКА ДЛЯ КАПЕЛЬ

Высота лотка для капель регулируется, с тем чтобы соответствовать чашкам разного размера.

Для регулировки высоты лотка для капель поднимайте или опускайте его вручную до тех пор, пока он не достигнет желаемой высоты.

Примечание: на лотке виден красный поплавок; когда он поднимется, воду из лотка необходимо слить.

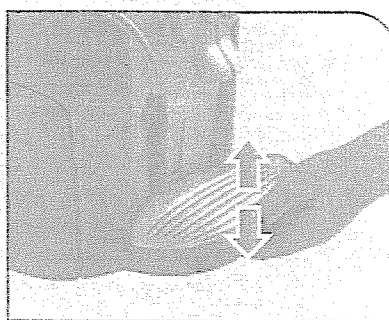

РЕГУЛИРОВКА КОФЕМОЛКИ

Машина позволяет регулировать работу кофемолки для получения желаемого качества помола.

Регулирование производится путем нажатия на ручку регулировки, расположенную внутри емкости для кофейных зерен. При нажатии на ручку регулировки и её вращении необходимо пользоваться поставляемым в комплекте ключом.

За один раз следует нажимать и поворачивать ручку регулировки на одну отметку, после чего можно приготовить 2-3 чашки кофе; только так можно заметить изменения в качестве помола.

Отметки внутри контейнера указывают на текущую настройку тонкости помола.

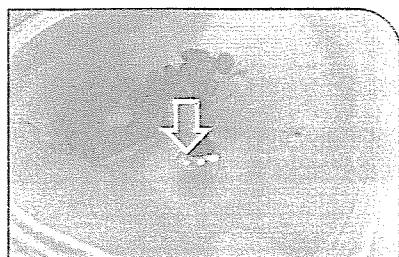
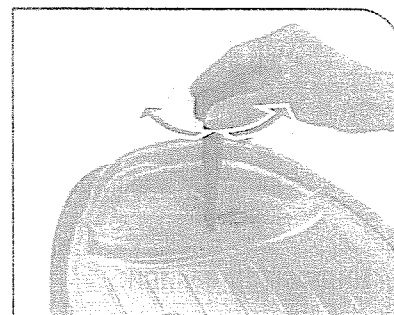

ТОНКИЙ ПОМОЛ

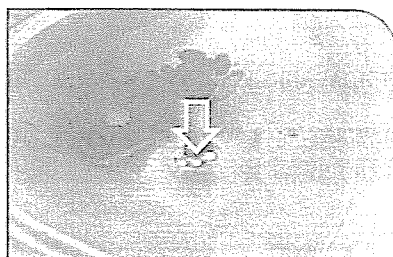

СРЕДНИЙ ПОМОЛ



КРУПНЫЙ ПОМОЛ

ПРИГОТОВЛЕНИЕ КОФЕ

Цикл приготовления кофе можно прервать в любой момент путем нажатия кнопки . При приготовлении двух чашек кофе машина выдает половину от введенного количества продукта, прерывает выдачу напитка, начиная размалывать кофе для второй порции. Затем возобновляется и завершается выдача приготовленного кофе.

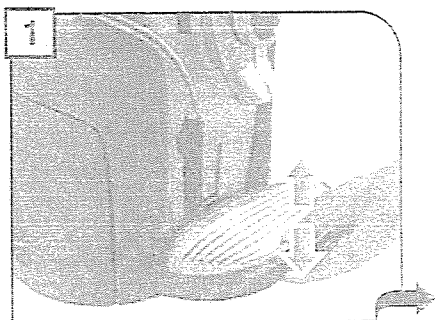

1 Отрегулируйте лоток для капель в соответствии с высотой чашки (-ек).

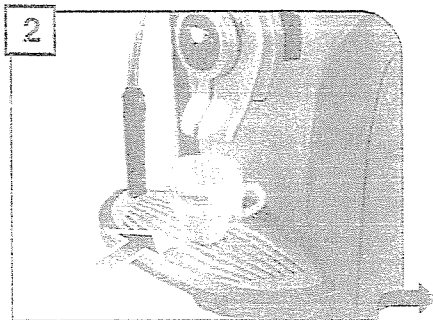

2 Установите одну чашку, если вы хотите получить всего одну порцию кофе.

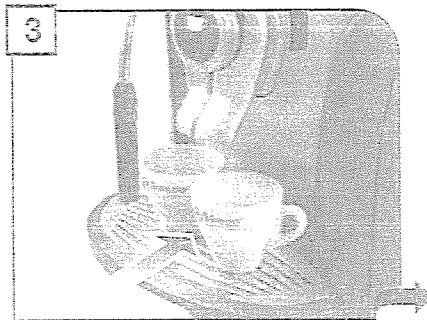

3 Установите две чашки, если вы хотите получить две порции кофе.

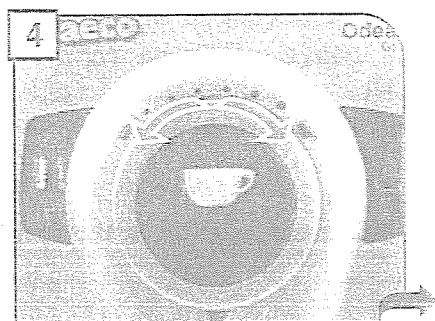

4 Отрегулируйте количество кофе поворотом ручки-дозатора.



5 Нажмите на центральную кнопку:
Один раз для 1 порции кофе
Два раза для 2 порций кофе

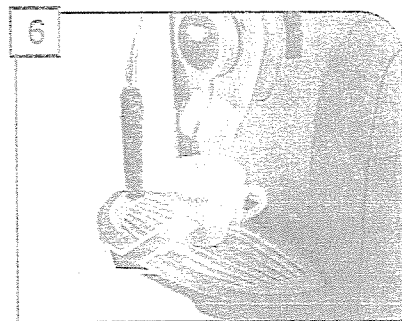

6 Машина автоматически начнет готовить кофе. После окончания машиной приготовления уберите чашку (-ки).

ВЫДАЧА ГОРЯЧЕЙ ВОДЫ



Выдаче напитка может предшествовать некоторое разбрызгивание горячей воды, что может привести к ожогу. Температура трубки, разбрызгивающей воду/пар, может быть высокой: не касайтесь ее голыми руками. Пользуйтесь специальной ручкой.

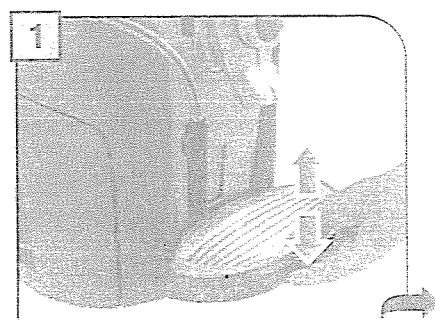

1 Отрегулируйте высоту лотка для капель.

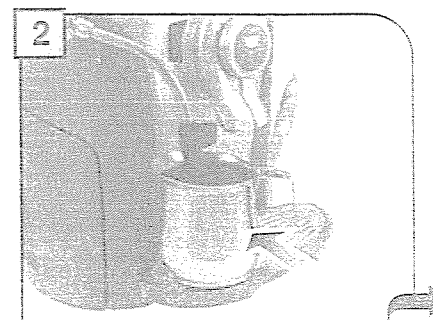

2 Поместите емкость под трубку пара.

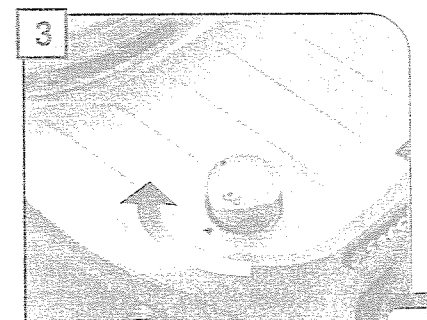

3 Поверните ручку до положения .

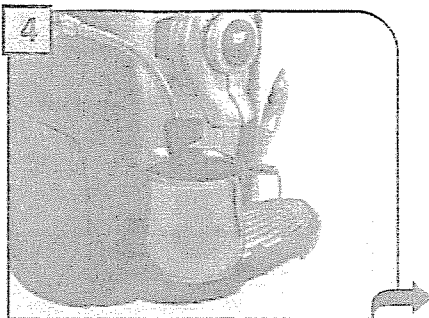

Дождитесь, пока контейнер не заполнится желаемым количеством воды.

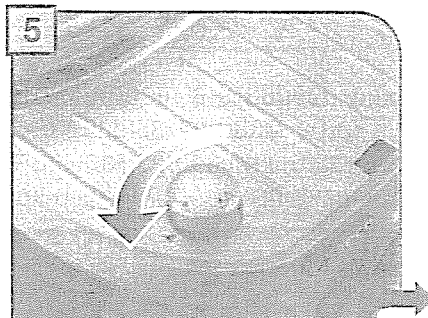

Поверните ручку, установив ее в исходное положение (●).

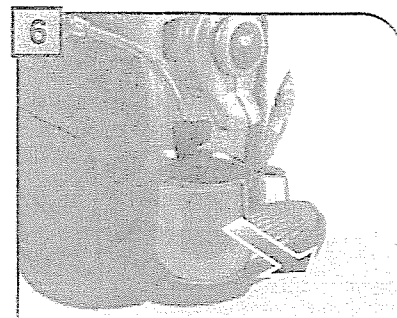

Снимите емкость.

КАПУЧИНО



Выдаче напитка может предшествовать некоторое разбрызгивание горячей воды, что может привести к ожогу. Температура трубки, разбрызгивающей воду/пар, может быть высокой: не касайтесь ее голыми руками. Пользуйтесь специальной ручкой.

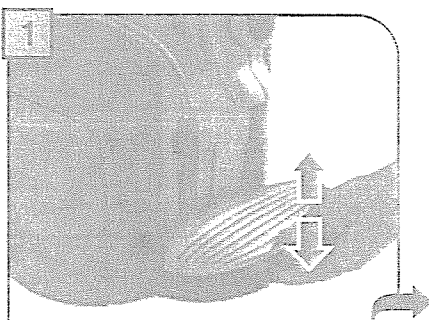

Отрегулируйте высоту лотка для капель.

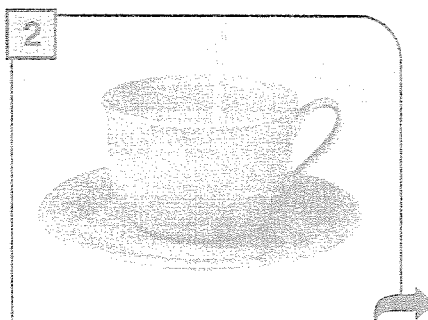

Заполнить чашку на 1/3 холодным молоком.

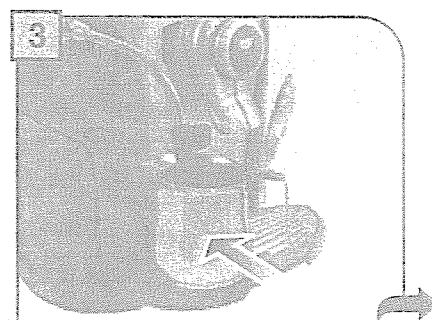

Поместите емкость под трубку пара.

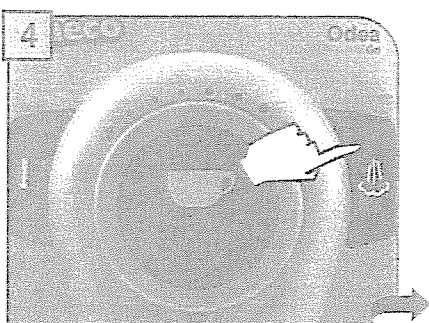

Нажмите кнопку для выбора функции пара. Загорится индикатор пара.

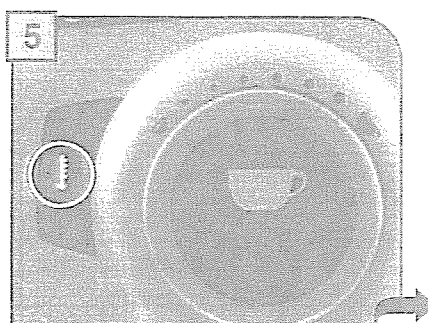

Световой индикатор начнет мигать. Подождите, пока индикатор не начнет гореть постоянно.

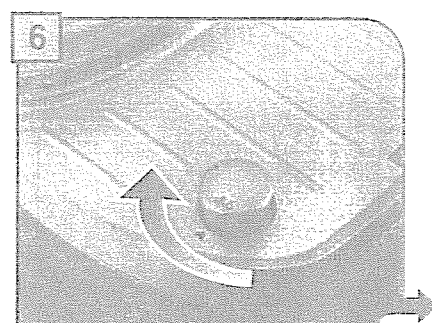

Поверните ручку до положения ☁️💧.

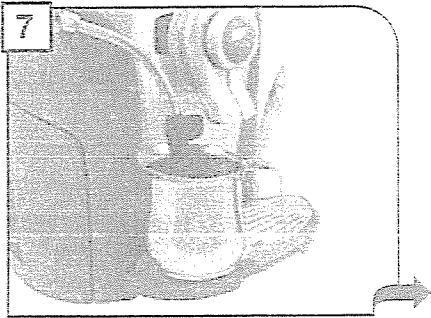

7 Слейте всю оставшуюся воду, и подождите, пока из трубки не пойдет только пар.

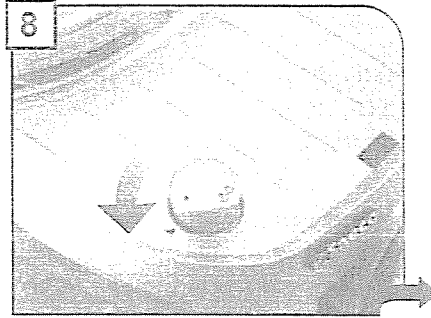

8 Поверните ручку, установив ее в исходное положение (●).

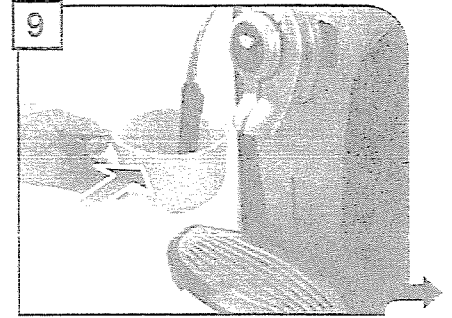

9 Погрузите паровую трубку в молоко.

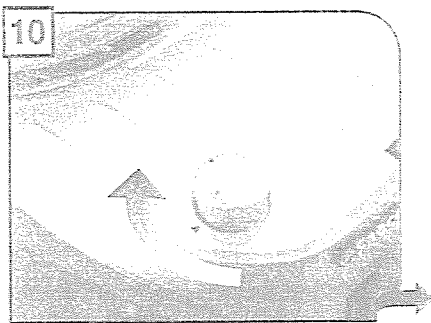

10 Поверните ручку до положения ☁️💧.

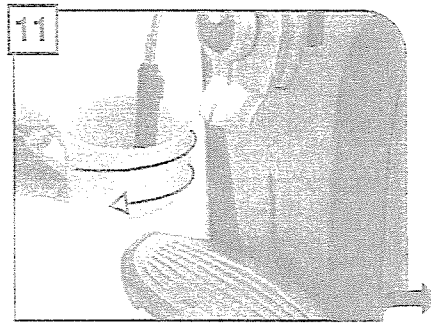

11 Вспеньте молоко путем акк-
ратного вращения чашки.

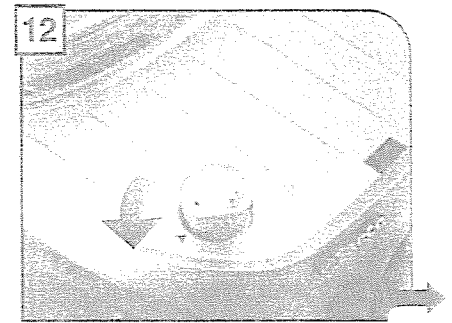

12 Поверните ручку, установив ее в исходное положение (●).

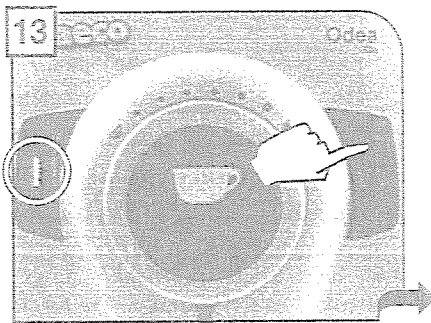

13 Нажмите кнопку включения воды. Индикатор начнет мигать.

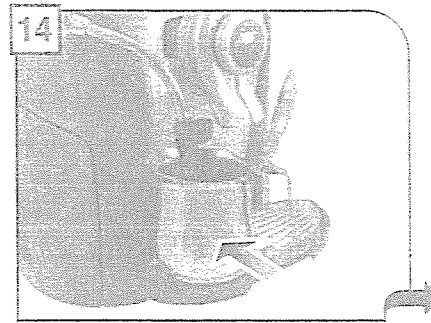

14 Поместите емкость под труб-
ку пара.

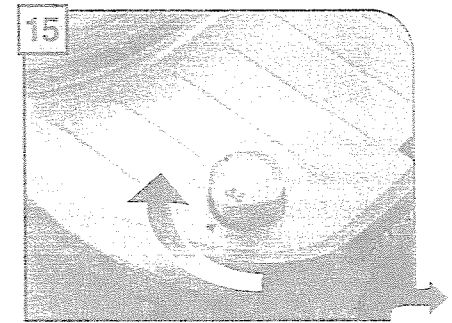

15 Поверните ручку-дозатор до положения ☁️💧 и начните выдачу воды.

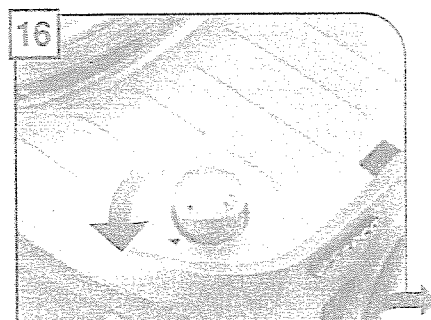

16 Когда индикатор готовности машины начнет гореть все время, поверните ручку в исходное положение.

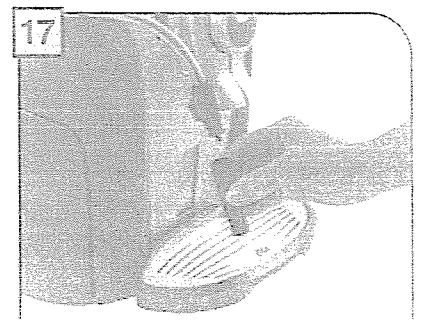

17 Снимите емкость. После ох-
лаждения трубки снимите ее и тщательно промойте.

После вспенивания мо-
лока заваривайте кофе
в чашке для получения
густого капучино.



При проведении цикла очистки от накипи необходимо находиться возле машины во время всего процесса (около 40 минут).
Внимание! Не используйте уксус для снятия накипи.

Очистку от накипи необходимо производить, когда этого требует машина. Рекомендуется использовать средство для очистки от накипи фирмы «Saeco».

Использованный раствор утилизируется в соответствии с рекомендациями изготовителя и/или правилами, действующими в стране использования машины.

Примечание: перед проведением очистки от накипи убедитесь, что:
1 имеется емкость подходящего размера;
2 снят фильтр «Aqua Prima» (если он используется в машине).

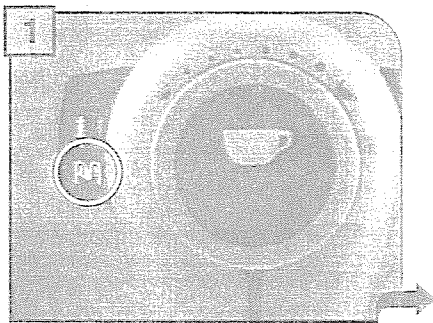

1 Если мигает световой индикатор очистки от накипи, необходимо начать цикл очистки от накипи.

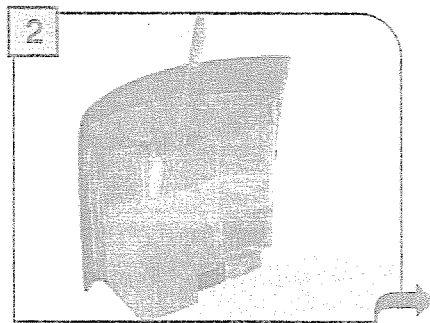

2 Очистите контейнер и повторно заполните его, растворяя средство для очистки от накипи в контейнере полном воды.

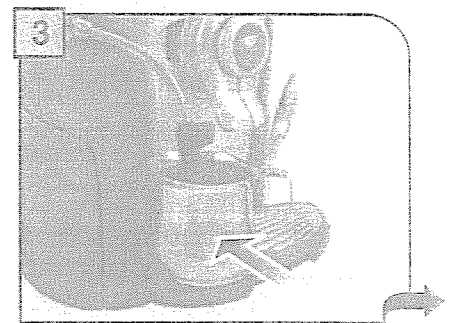

3 Под паровую трубку поместите достаточно большую емкость.

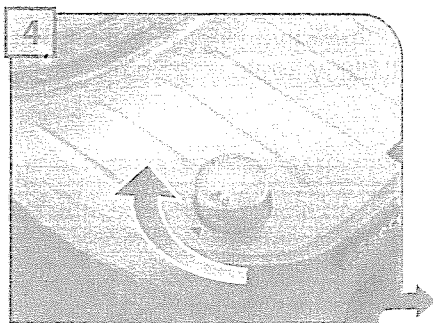

4 Поверните ручку до положения . Растворите средство для очистки от накипи в контейнере в течение 15 секунд.



5 Поверните ручку, установив ее в исходное положение (●).

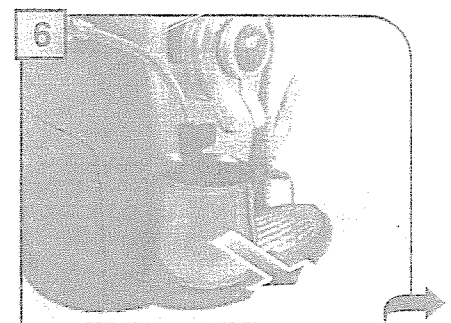

6 Очистите емкость с использованным средством для очистки от накипи.

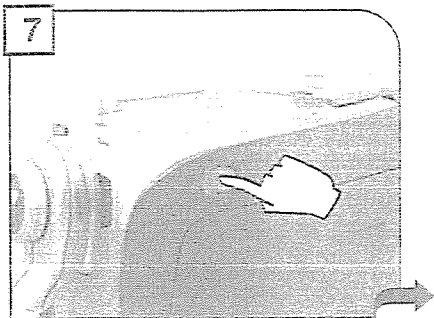

7
Нажмите кнопку для выключения машины. Через 10 минут снова включите её.

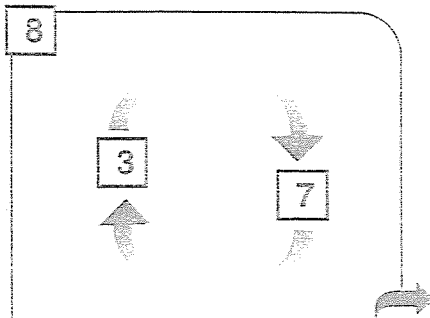

8
Повторяйте шаги 3 -7 до тех пор, пока всё средство для очистки от накипи не будет растворено в резервуаре.

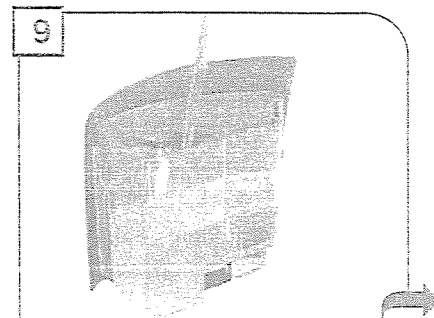

9
Промойте контейнер и наполните его свежей питьевой водой.

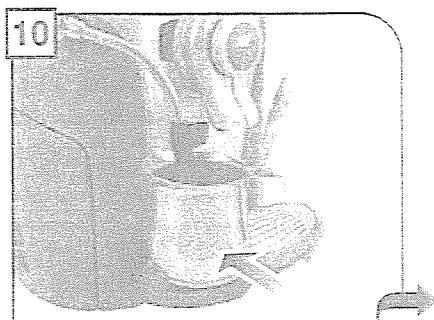

10
Под паровую трубку поместите достаточно большую емкость.

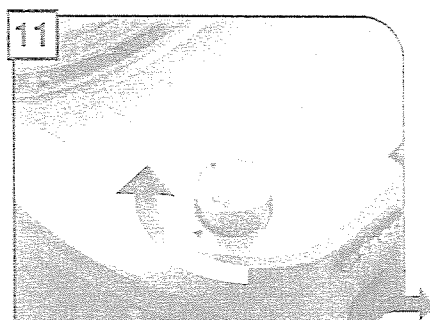

11
Установите ручку в положении  для очистки контейнера с водой. После окончания верните ручку в исходное положение (●).

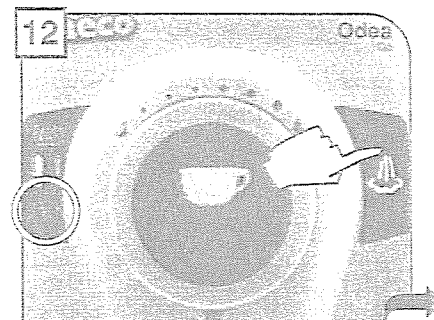

12
Удерживайте кнопку для подачи горячей воды в нажатом состоянии в течение 6 секунд, чтобы отключить предупреждение об очистке от накипи.

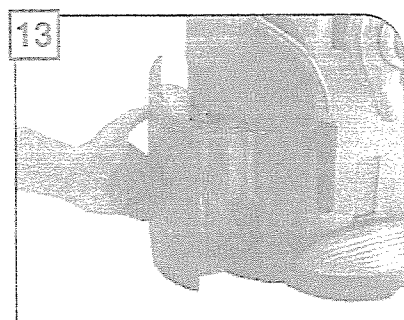

13
Снова наполните контейнер свежей питьевой водой.

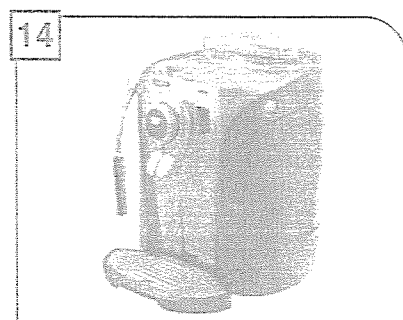

14
Машина готова к использованию.

После проведения очистки от накипи:

1. Фильтр для воды «Aqua Prima» (опция)
2. Установите контур, как указано на странице 5, с шага 7.

ЧИСТКА МАШИНЫ



Машина требует чистки не реже одного раза в неделю.

Не опускайте машину в воду и не помещайте никакие ее детали в посудомоечную машину. Не используйте спирт, растворители, бензол и/или абразивные материалы для очистки машины. Вода, находящаяся в контейнере в течение нескольких дней, должна быть удалена. Не сушите машину и/или ее детали с использованием микроволновой и/или обычной печи.

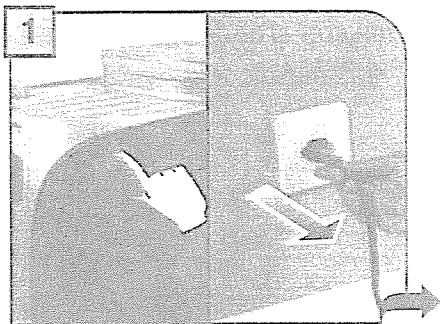

1 Выключите машину и выньте вилку из розетки.

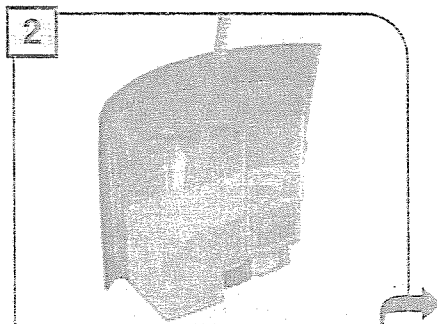

2 Снимите фильтр, если он установлен, и вымойте контейнер для воды.

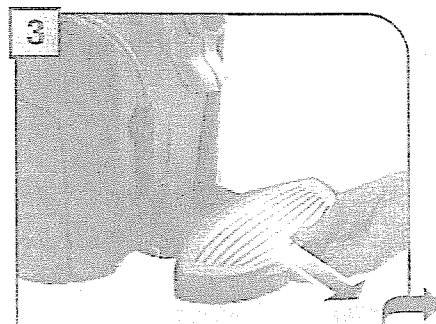

3 Снимите лоток для капель и вымойте его водой из-под крана.

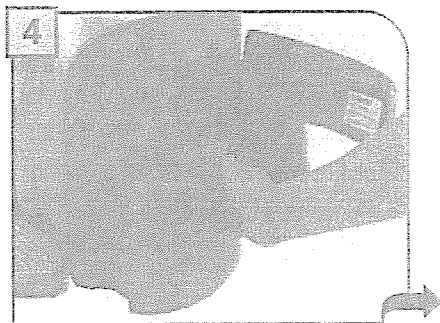

4 Снимите контейнер для использованного кофе.

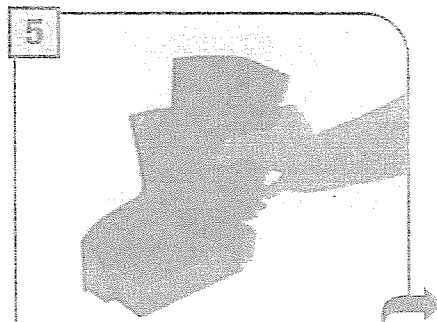

5 Очистите контейнер для использованного кофе и контейнер для остатков жидкости по отдельности. Вымойте все контейнеры.

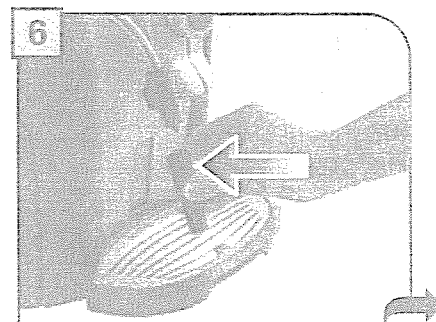

6 Снимите и вымойте паровую трубку. Вымойте все внешние детали.

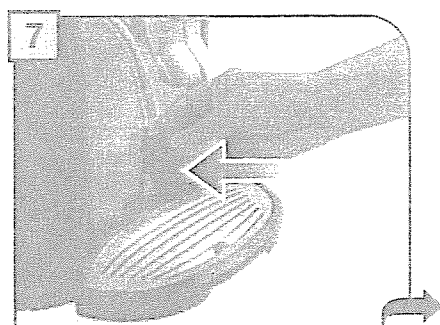

7 Снимите и вымойте рукоятку.

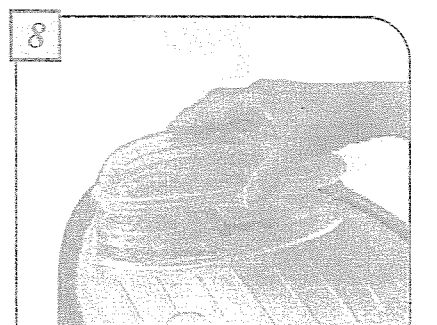

8 Перед заполнением контейнера для кофейных зерен, очистите его мягкой влажной тряпкой.

Если контейнер для использованного кофе очищается, когда машина выключена или когда не горит световой индикатор, предупреждающий о необходимости очистить контейнер (смотрите страницу 7), то отсчет количества порций использованного кофе, выгруженных в контейнер, не возобновляется. Поэтому световой индикатор, предупреждающий о необходимости очистить контейнер, может затем включиться даже в том случае, если контейнер еще не заполнен.

ОЧИСТКА УСТРОЙСТВА ПРИГОТОВЛЕНИЯ

Устройство приготовления требует очистки не реже одного раза в неделю. Перед снятием устройства приготовления, снимите контейнер для использованного кофе, как показано на рис. 4 на странице 14. После промывки и вставки устройства приготовления вставьте контейнер для использованного кофе и закройте сервисную дверцу.

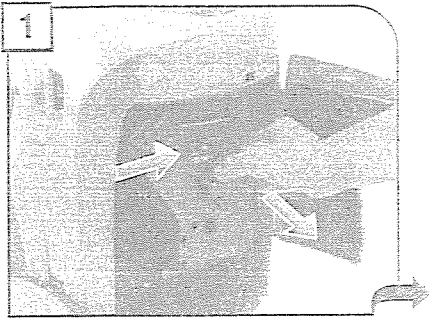

Для снятия устройства приготовления нажать кнопку «PUSH».

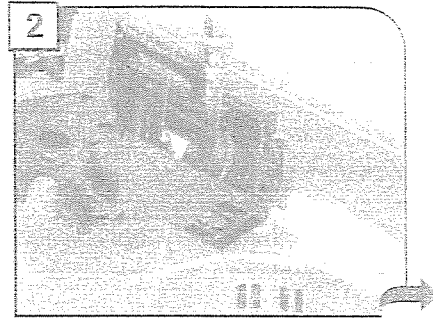

Устройство приготовления следует мыть водой из-под крана. Тщательно вымойте фильтры.

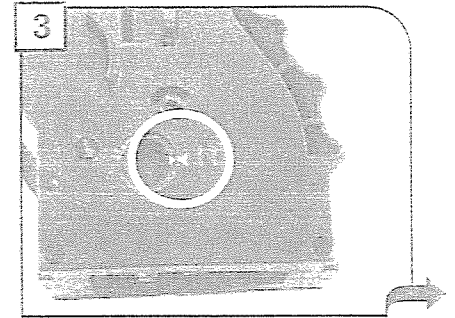

Убедитесь, что устройство приготовления находится в нейтральном положении; для этого необходимо совпадение по двум меткам.

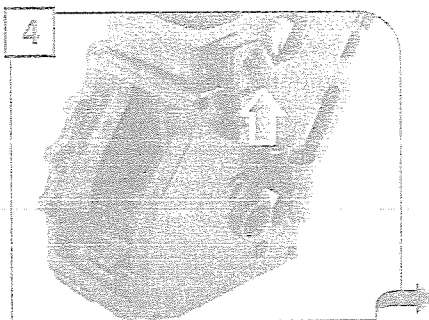

Убедитесь, что все элементы находятся в правильном положении. Крюк должен находиться в нужном положении; для проверки положения необходимо нажать на кнопку «PUSH».

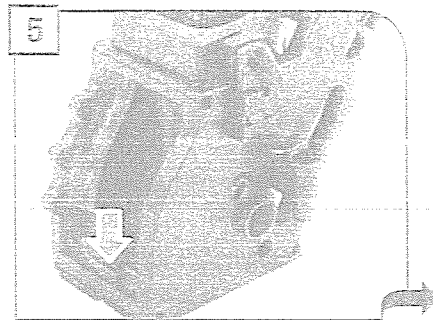

Рычажок на задней части устройства приготовления должен соприкасаться с основанием устройства.

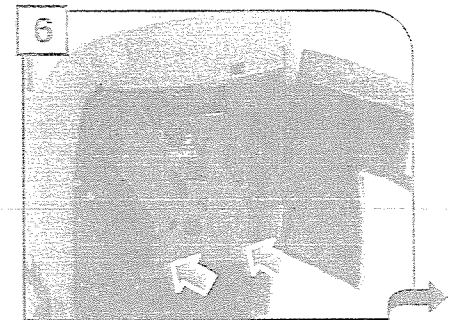

Установите устройство приготовления на место. НЕ НАЖИМАЙТЕ КНОПКУ «PUSH».

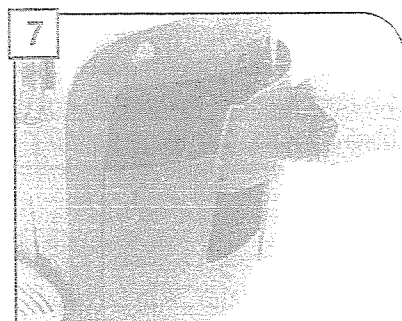

Установите контейнер для использованного кофе и закройте сервисную дверцу.

Проблемы	Причины	Решения
Машина не включается	Машина не подсоединена к источнику питания	Подсоедините машину к источнику питания
	Вилка не вставлена в заднюю часть машины	Вставьте вилку в штепсельную розетку машины
Кофе недостаточно горячий	Чашки холодные	Подогрейте чашки посредством горячей воды
Нет подачи горячей воды или пара	Отверстие трубки пара закупорено	Очистите отверстие трубки пара посредством иглы
В кофе недостаточно сливок	Сорт кофе неподходящий или кофе не свежесваренный	Смените сорт кофе
	Регулятор SBS повернут влево	Поверните регулятор SBS вправо
Машине нужно много времени, чтобы нагреться, или количество воды, подаваемое из трубки, слишком маленькое	Контур машины закупорен известковым налетом	Очистите машину от накипи
Устройство приготовления не выходит	Устройство приготовления не на месте	Включите машину. Закройте сервисную дверцу. Устройство приготовления будет автоматически установлено в правильное положение
	Вставлен контейнер для использованного кофе	Вынуть сначала контейнер для использованного кофе, затем устройство приготовления
Кофе не варится	Контейнер для воды пуст	Заполните контейнер для воды и запустите контур вновь
	Устройство приготовления загрязнено	Очистите устройство приготовления
	Контур не запускается	Вновь попробуйте запустить контур, пустив воду из паровой трубки
	Ручка-дозатор количества кофе находится в неправильном положении	Поверните ручку-дозатор по часовой стрелке
Кофе готовится медленно	Кофе слишком большая порция	Измените сорт кофе Уменьшите дозировку
	Контур не запускается	Вновь попробуйте запустить контур, пустив воду из паровой трубки
	Устройство приготовления загрязнено.	Очистите устройство приготовления
Утечка кофе из диспенсера	Диспенсер засорен	При помощи сухой ткани прочистите отверстия диспенсера
Приготовление не начинается	Крышка контейнера для зёрен кофе находится в неправильном положении	Установите крышку контейнера для кофейных зерен в правильное положение и нажмите с усилием

При наличии каких-либо неисправностей, не упомянутых в вышеприведенной таблице, либо в случае если предложенные здесь решения не помогают устранить неисправность, пожалуйста, обратитесь в сервис-центр.

В ЭКСТРЕННЫХ СЛУЧАЯХ

Немедленно выдерните вилку из розетки.

МАШИНУ РЕКОМЕНДУЕТСЯ ИСПОЛЬЗОВАТЬ ИСКЛЮЧИТЕЛЬНО

- В помещении.
- Для приготовления кофе, хранения горячей воды, вспенивания молока или подогрева напитков посредством пара.
- Для бытового пользования.
- Для пользования взрослыми, находящимися в нормальном психофизическом состоянии.

НИКОГДА НЕ ИСПОЛЬЗУЙТЕ МАШИНУ:

В целях безопасности использовать машину исключительно по назначению.

Не применять другие вещества помимо тех, что перечислены в инструкции.

При заполнении любой емкости другие расположенные вблизи емкости должны быть закрыты.

Наполняйте контейнер для воды только свежей питьевой водой. Горячая вода и/или прочие жидкости могут повредить машину.

Не использовать газированную воду.

Не допускать попадания пальцев и других предметов и материалов, за исключением кофейных зерен, в кофемолку. Перед выполнением каких-либо действий с кофемолкой необходимо выключить главный выключатель и вынуть вилку из розетки.

ПОДКЛЮЧЕНИЕ К ЭЛЕКТРОСЕТИ

Подсоединяйте кофемашину только к подходящей розетке. Напряжение должно соответствовать указаниям на табличке с данными машины.

УСТАНОВКА

- Выбрать ровную поверхность. Не устанавливать на нагреваемых поверхностях!
- Устанавливать не ближе 10 см (4 дюймов) от стен и варочных поверхностей.
- Не использовать машину при температурах ниже 0°C (32° по Фаренгейту) – опасность повреждения при заморозке.
- Постоянно должен иметься легкий доступ к розетке.
- Шнур питания не должен быть поврежден, закреплен зажимами, расположен на очень горячих поверхностях и т.д.
- Шнур питания не должен свисать (опасность спотыкания людей или опрокидывания машины).
- Не переносите и не тяните кофемашину за шнур питания.

НЕИСПРАВНОСТИ

- Не используйте машину в случае явной или подозреваемой неисправности, например, если вы уронили её.
- Все ремонтные работы должны выполняться специалистами авторизованного сервисного центра.
- Не используйте машину с дефектным шнуром питания. Изготовитель или сервисный центр должны заменить шнур в случае его повреждения (Осторожно! Электрический ток!).
- Необходимо выключить машину перед открытием сервисной дверцы.

ОЧИСТКА / УДАЛЕНИЕ НАКИПИ

- Перед очисткой необходимо отключить машину и дать ей остыть.
- Не допускать контакта машины с водяными брызгами или погружения ее в воду.
- Не сушить детали машины в духовках и микроволновых печах.

ЗАПАСНЫЕ ЧАСТИ

В целях безопасности следует использовать только оригинальные запчасти и принадлежности.

УТИЛИЗАЦИЯ ОТХОДОВ

- Упаковочные материалы могут использоваться повторно.
- Машина: отключить от сети и отрезать сетевой шнур.
- Доставить машину и сетевой шнур в сервисный центр или на муниципальное предприятие по удалению отходов.

Данный продукт соответствует требованиям директивы Европейского Союза 2002/96/ЕС.

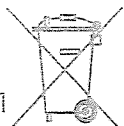

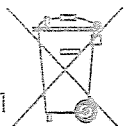
Символ , указанный на продукте или на упаковке, означает, что этот продукт не может считаться бытовыми отходами. Он должен передаваться на соответствующий пункт сбора для последующей переработки электрического и электронного оборудования.

Обеспечив правильную утилизацию данного продукта, вы сможете предотвратить возможные негативные последствия для окружающей среды и здоровья человека, которые могла бы вызвать неправильная утилизация данного продукта. За более подробной информацией, касающейся утилизации данного продукта вы можете обращаться в местные муниципальные органы, в службу удаления бытовых отходов или в торговую точку, в которой вы приобрели данный товар.

ТЕХНИЧЕСКИЕ ДАННЫЕ

Номинальное напряжение	См. ярлык на аппарате
Потребляемая мощность	См. ярлык на аппарате
Питание	См. ярлык на аппарате
Материал корпуса	ABS - термопласт
Габариты (длина x высота x ширина)	290x385x370 мм
Масса	8 кг
Длина эл.провода	1200 мм
Панель управления	Фронтальная панель
Контейнер для воды	1,5 литров / Съёмный
Давление помпы (бар)	15
Бойлер	Нержавеющая сталь
Емкость контейнера для кофейных зерен	180 г / кофе-зерна
Количество кофе на порцию	8,5 г
Емкость контейнера для использованного кофе	14
Защитные устройства	Предохранительный клапан бойлера – двойное предохранительное термореле.

В результате совершенствования технологии возможны конструктивные или производственные изменения. Машина соответствует требованиям директивы Европейского Союза 89/336/ ЕЭС (Указ итальянского законодательства 476 от 04/12/92 г.) в отношении электромагнитной совместимости.

119270, Москва, Лужнецкая набережная, д. 2/4, корп. 23

Тел.: (495) 730-65-50

Факс: (495) 730-65-51

www.saeco.ru

Авторизованный сервисный центр кофемашин

127018, ул. 1-я Ямская, д. 8

Тел.: (495) 730-65-48, 689-51-56, 689-35-98,

E-mail: service@saeco.ru

Proxima

эксклюзивный дистрибьютор кофемашин и кофе

 **Saeco**®

www.saeco.ru